

図番

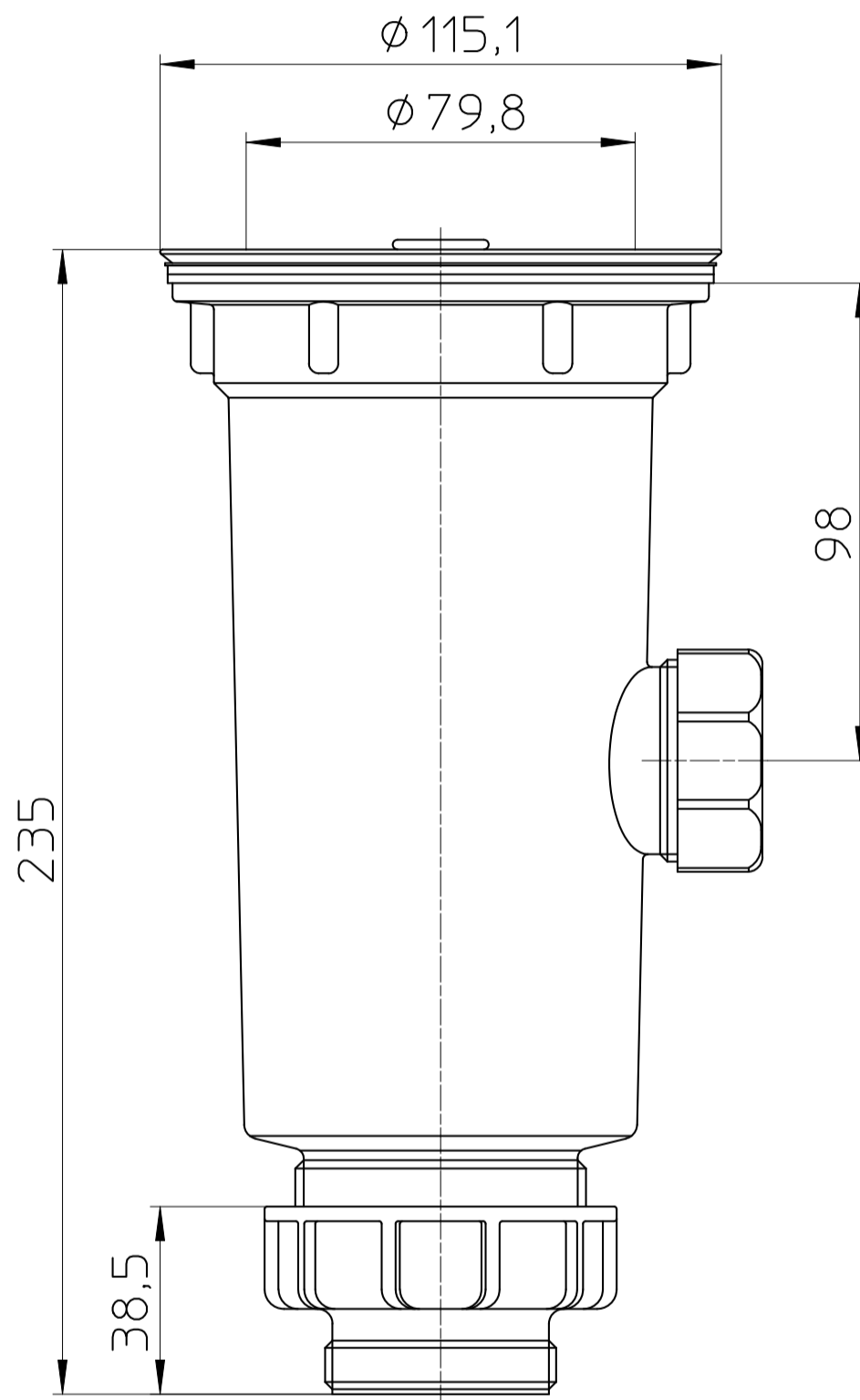

備考

品名

流し排水栓

尺度

1 : 1

承認

18・4・11

検図

18・4・10

製図

18・4・9

担当

18・4・9

第三角法

品番

H6511

SANEI 株式会社